

**PROEXPAN 115-130-190-210** структурные швы расширения, изготовленные из натурального алюминия с рифленой плоской поверхностью с черной или серой синтетической резиновой вставкой. Сделаны, чтобы выдерживать структурное движение тяги, вертикальную, горизонтальную и поперечную компрессию в крупных зданиях и комплексах. Шов устанавливается на существующие поверхности, в том числе, вертикальные, над пустотой между двумя полускрепленными поверхностями того же здания или между двумя пролетами. Поддерживают пешеходное движение и проходимы для обремененных колес. Уложите деформационные швы в соответствии с действующими нормами

## PROEXPAN 115-130-190-210

АЛЮМИНИЙ НАТУРАЛЬНЫЙ  
+ ВИНИЛОВАЯ СМОЛА/РЕЗИНОВАЯ ВСТАВКА



АЛЮМИНИЙ НАТУРАЛЬНЫЙ + ВСТАВКА ИЗ РЕЗИНЫ/ВИНИЛОВОЙ СМОЛЫ  
длина бруска 3 Лин.М - упак. 10 Шт. - 30 Лин.М

Артикул	LxHxLa мм	€/Лин.М	€/Шт.
PENF 115...	21 x 12 x 115	30,92	92,76
PENF 130...	38 x 12 x 128	33,64	100,92

АЛЮМИНИЙ НАТУРАЛЬНЫЙ + ВСТАВКА ИЗ НЕОПРЕНА.  
длина бруска 3 Лин.М - упак. 10 Шт. - 30 Лин.М

Артикул	LxHxLa мм	€/Лин.М	€/Шт.
PENF 190N (Черный)	65 x 19 x 185	69,29	207,87
PENF 210... (черный или серый)	90 x 19 x 210	111,60	334,80 *

движение мм: -10/+16 (PENF 190N) -15/+10 (PENF 210...)  
Цвета, имеющиеся в наличии: G - N (Escluso PENF 190N).  
Код выбранного цвета нужно добавить к коду артикула.  
Например: PENF 130... (выбранный цвет: Вставка Серый) PENF 130G.

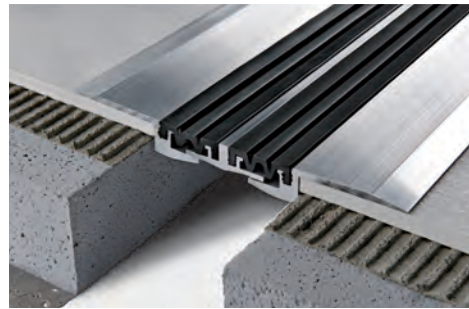

ВЗАИМОЗАМЕНЯЕМАЯ ВСТАВКА ИЗ ЧЕРНОЙ ИЛИ СЕРОЙ РЕЗИНОВОЙ СМОЛЫ/РЕЗИНЫ. - длина бруска 3 Лин.М - упак. 10 Шт. - 30 Лин.М

Артикул	L мм	€/Лин.М	€/Шт.
IPEN 20...	20	5,68	17,04
IPEN 40...	35	8,21	24,63

ВЗАИМОЗАМЕНЯЕМАЯ ВСТАВКА ИЗ НЕОПРЕНА ЧЕРНЫЙ ИЛИ СЕРЫЙ  
длина бруска 4 Лин.М - упак. 10 Шт. - 40 Лин.М

Артикул	L мм	€/Лин.М	€/Шт.
IPEN 65N (Черный)	65	15,87	63,48
IPEN 452... (черный или серый)	45 x 2 Pz	24,33	97,32

Вставка цвета, имеющиеся в наличии: G - N (Escluso IPEN 65N).  
Код выбранного цвета нужно добавить к коду артикула.  
Например: IPEN 20... (выбранный цвет: Вставка Серый) IPEN 20G.

PENF 115...  
масштаб 1:2

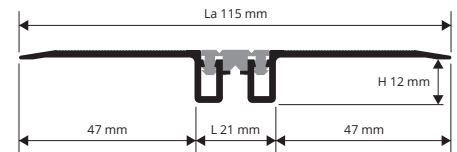

PENF 130...  
масштаб 1:2

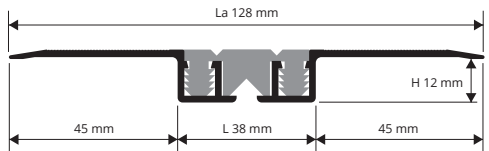

### ОБРАЗЦЫ И ТЕХНИЧЕСКИЕ ИНСТРУКЦИИ УКЛАДКИ

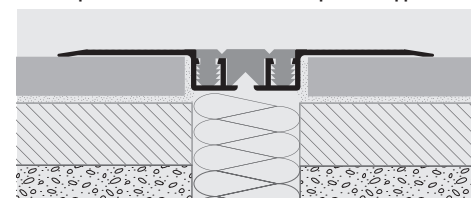

Закрепите боковые выступы/фланцы из алюминия с 1. Болты и винтовые анкерные болты по интервалам в 20 см по обеим сторонам всего шва. 2. Две упаковки клеящего средства из эпоксидной смолы или с сильным быстро закрепляющимся силиконом.

Из-за природы продукта, натурального алюминия и его конкретного применения на полу как технический профиль, не декоративный небольшие поверхностные царапины не будут считаться действительными для любая рекламация.

### ЦВЕТОВАЯ ГАММА ВСТАВКИ



ПО ЗАПРОСУ НЕ МЕНЕЕ 100 ЛИН.М - ДЛЯ: PENF 115, PENF 130  
(необходимо согласовать цены и сроки поставки)

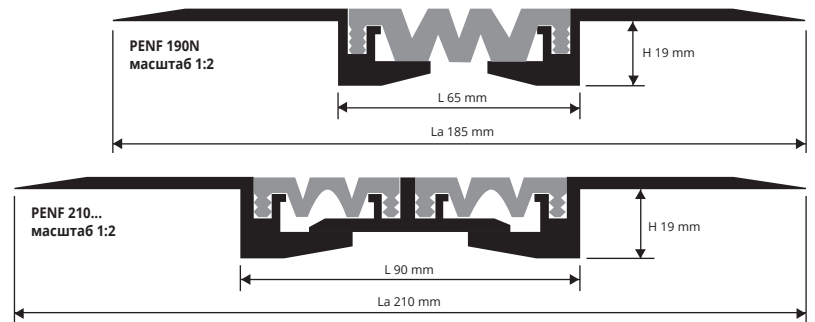
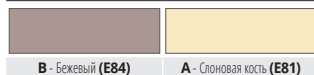

## УГЛОВОЙ ПРОФИЛЬ / СТЕНА

АЛЮМИНИЙ НАТУРАЛЬНЫЙ + ВСТАВКА ИЗ НЕОПРЕНА

АЛЮМИНИЙ НАТУРАЛЬНЫЙ + ВСТАВКА ИЗ НЕОПРЕНА  
длина бруска 3 Лин.М - упак. 10 Шт. - 30 Лин.М

Артикул	LxHxLa мм	€/Лин.М	€/Шт.
PENFP 190N (Черный)	65 x 19 x 125	69,29	207,87 *
PENFP 210... (черный или серый)	90 x 19 x 150	111,60	334,80 *

ВЗАИМОЗАМЕНЯЕМАЯ ВСТАВКА ИЗ ЧЕРНОЙ ИЛИ СЕРОЙ РЕЗИНОВОЙ СМОЛЫ/РЕЗИНЫ. - длина бруска 3 Лин.М - упак. 10 Шт. - 30 Лин.М

Артикул	L мм	€/Лин.М	€/Шт.
IPEN 65N (Черный)	65	15,87	47,61
IPEN 452... (черный или серый)	45 x 2 Шт.	24,33	72,99

Цвета, имеющиеся в наличии: G - N.  
Код выбранного цвета нужно добавить к коду артикула.  
Например: PENFP 210... (выбранный цвет: Вставка Серый) PENFP 210G.

### ИЗДЕЛИЕ, ПОСТАВЛЯЕМОЕ В РАЗОБРАННОМ ВИДЕ

Из-за природы продукта, натурального алюминия и его конкретного применения на полу как технический профиль, не декоративный небольшие поверхностные царапины не будут считаться действительными для любая рекламация.

PENFP 190N  
масштаб 1:2

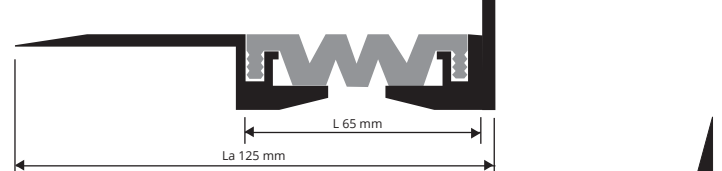

PENFP 210...  
масштаб 1:2

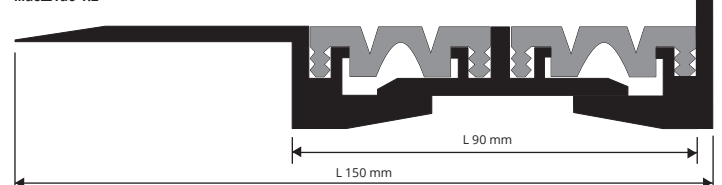

\* - По запросу, необходимо, согласовать цены и сроки поставки. Минимальном заказе на 100 Шт.

Указанные цены относятся к целой упаковке. На заказы до 10 шт. увеличение цены 10%. На заказы менее 10 шт. увеличение цены 20%